



## AM/FM DIGITAL RECORD PLAYER

品番：ICR-AF01A

取扱説明書



## 安全上の注意

ご使用前にこの安全上の注意をよくお読みの上、正しくお使いください。また、お読みになった後は、いつでも見られるように必ずお手元に保管してください。

ここに示した注意事項は、安全に関する重大な内容を記載していますので必ず守ってください。製品の誤った使い方による損害には責任を負いかねます。

### 警告、注意表示の意味



#### 警告

誤った取り扱いをした場合、使用者が死亡または重傷を負う可能性が想定される内容を示しています。



#### 注意

誤った取り扱いをした場合、使用者が傷害を負うことが想定される内容を示しています。



⊘記号は、禁止の行為を示しています。



Ⓢ記号は、しなければならないことを示しています。



#### 警告



お客様自身による分解、修理、改造はしないでください。



航空機など電子機器の使用が制限されている場所でのご使用はお止めください。



本体の中に水や異物を入れないでください。発熱、発火の原因となります。



煙が出たり、発熱によって変形など異常が発生したら直ちに電池を抜いてください。



#### 注意



落としたりぶつかけたりして、強い衝撃を与えると故障や誤動作の原因となります。



運転中や歩行中に使用しないでください。事故の原因になります。



次のような場所には置かないでください。  
○温度が40℃以上の場所  
○お風呂のような湿度の高い場所  
○窓の閉まった車中  
○暖房機器の近く  
○ほこりの多い場所



長時間使用しない時は、バッテリーを抜いて保管してください。液漏れの原因となります。

## 録音内容について

放送を録音したもの、ダウンロードした音楽は個人で楽しむほか商業目的で使用することは禁止されています。

## 録音に関する注意

本製品は万全の体制にて製造されています。しかしながら、万が一製品の不具合もしくは諸事情により録音ができなかった場合でも、当社では一切の責任を負うことはできません。念のため大事な録音に関しては、ためし録音をお勧めいたします。

## 録音内容に関する注意

本製品に録音した内容は機器の故障、誤動作、衝撃等で消滅、または再生ができなくなる可能性があります。

また修理等でも内容が消滅、または再生ができなくなる可能性があります。大切な録音は他の機器にバックアップを取ることをお勧めいたします。万が一、消滅、再生不可能となった場合でも当社では一切その責任を負うことができませんのでご了承ください。

目次	4
----	---

はじめに	2
製品特徴	5
各部の名称	6
ディスプレイ表示の見方	7
電源の準備	8
各種設定(メニュー設定)	10
モードの切り替え(AM/FM/VOICE/MUSIC)	16
検索機能	17
ラジオを聞く	18
録音する	21
予約録音・目覚ましを設定する	23
再生する	27
消去する	29
PCとの接続	30
ファームウェアのアップデート	31
故障かなと思ったら	32
製品仕様	33

- AM/FMラジオを受信、内蔵メモリーに最大約138時間録音が可能
- 受信可能な放送局を地域設定をすると自動で登録可能
- 予約録音、目覚まし・おやすみタイマー機能
- MP3&ボイスレコーダー機能
- 時刻自動補正
- 再生速度調整機能

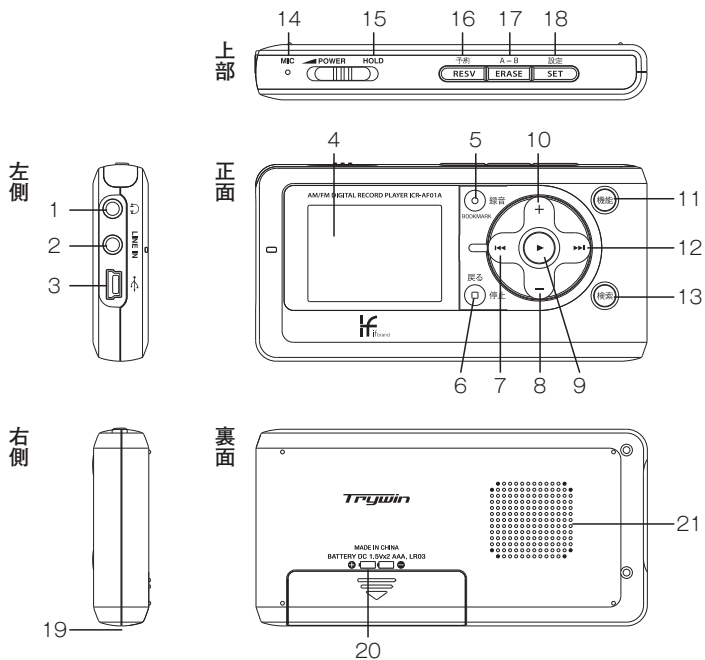

1	イヤホンジャック	8	音量(-)ボタン	15	パワー/ホールドボタン
2	LineIn端子	9	確定/再生ボタン	16	[RESV]予約ボタン
3	USB端子	10	音量(+ )ボタン	17	[ERASE]A-Bボタン
4	液晶ディスプレイ	11	機能ボタン	18	[SET]設定ボタン
5	録音ボタン	12	[>>]早送りボタン	19	ストラップ取り付け部
6	戻る/停止ボタン	13	検索ボタン	20	電池カバー
7	[<<]早戻しボタン	14	マイク	21	内蔵スピーカー



- |              |             |
|--------------|-------------|
| ① 現在時間       | ⑨ A▶B区間繰り返し |
| ② 再生モード      | ⑩ アラーム      |
| ③ ファイル名      | ⑪ 予約録音      |
| ④ ファイル拡張子    | ⑫ 電池残量      |
| ⑤ ファイルビットレート | ⑬ ファイル保護    |
| ⑥ ファイル経路     | ⑭ 現在ファイル番号  |
| ⑦ 再生時間       | ⑮ 全体ファイル数   |
| ⑧ 再生速度       | ⑯ 全体時間      |

## 電源を入れる

※電源を入れた状態で電池の交換をしないでください。故障やファイル破損のおそれがあります。

- 1 本体背面の電池カバーを下図の矢印の通りに開ける。

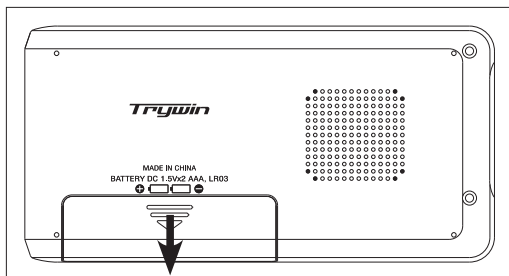

- 2 単4アルカリ乾電池2本を、⊕と⊖を正しい向きで入れて、電池カバーを閉める。

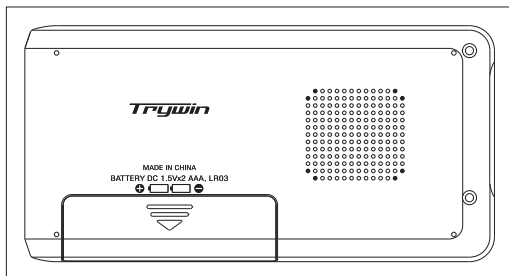

## 電源を入れる/切る

## 3 電源を入れる

パワー/ホールドスイッチを矢印の方向に0.5秒以上スライドすると電源が入り画面が点灯します。

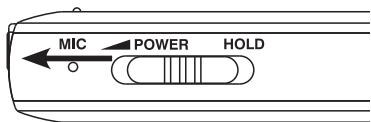

## 4 電源を切る

パワー/ホールドスイッチを矢印の方向にスライドすると画面が消灯し電源が切れます。

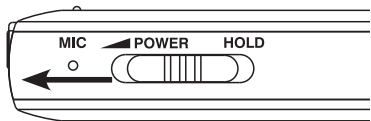

\* パワー/ホールドスイッチをHOLD方向にスライドするとホールドになります。ホールドにすると動作中の状態を保ち、ボタン操作を受け付けません。かばんやポケットに入れたときに誤ってボタンが押されても動作しないので、持ち運びなどに便利です。

※濃い字は初期設定です

録音設定	AM録音品質	<b>Mp3 64kbps</b>
		Mp3 32kbps
	FM録音品質	<b>Mp3 128kbps</b>
		Mp3 64kbps
		Mp3 32kbps
	Voice録音品質	<b>Mp3 128kbps</b>
		Mp3 64kbps
Mp3 32kbps		
マイク録音感度	<b>High/Low</b>	
VOS設定	<b>ON/OFF</b>	
再生設定	繰り返しモード設定	<b>通常</b> /一曲繰返し/フォルダ繰返し/ /全曲繰返し/シャッフル
	早聞き	1.25/ <b>1.5</b> /1.75
	遅聞き	0.875/ <b>0.75</b> /0.625
	ファイル保護	保護設定
<b>保護解除</b>		
ラジオ設定	プリセット設定	現在の局を登録
		マニュアル登録
	地域選択	札幌/仙台/東京/名古屋/大阪/広島/福岡
スピーカー設定	<b>設定/解除</b>	
音/表示設定	BEEP音設定	<b>設定/解除</b>
	バックライト	解除/ <b>5秒</b> /10秒/15秒/1分
	コントラスト	1~10( <b>5</b> )
	LED点灯	<b>する/しない</b>
	画面OFF設定	<b>解除</b> /10秒/30秒/1分
システム設定	現在時刻設定	
	システム情報	
	おやすみ設定	<b>解除</b> /15分/30分/60分/90分/120分
	USB設定	PC接続/USB電源
	設定初期化	実行確認/キャンセル
	フォーマット	実行確認/キャンセル

## 1-1. AM/FM/Voice録音機能

：AM/FM/Voiceでの録音品質(128kbps、64kbps、32kbps)を設定できます。  
※ただし、AMでは128kbps録音は不可。

## 1-2. Voice感度機能

：Voice録音時、マイク録音感度(High/Low)を設定できます。  
※外部マイク又はLine In連結時も連動してレベルが変わります。

## 1-3. VOS機能

：Voice録音時一定レベル以下の音は録音されないように録音を一時停止する機能です。  
(Voice録音中に[<<]、[>>]ボタンで15段階の調整が可能です)  
※段階を上げていくほど、小さな音に反応して録音されます。

## 2-1. 再生モード

：再生する時、繰り返しモードの設定ができます。  
(通常一全体再生、一曲繰返しー1ファイル繰返し再生、フォルダ繰返しーフォルダー内全体繰返し再生、全曲繰返しー全体繰返し再生、シャッフルーランダム再生)

## 2-2. 早聞き/遅聞き再生機能

：ファイル再生時、設定した速度で聞くことができます。(早聞き：x1.25、x1.5、x1.75/遅聞き：x0.875、x0.75、x0.625)

## 2-3. ファイル保護機能

：ファイルをこの機器で削除されないように保護する機能です。

## 3-1-1. プリセット設定ー現在の局を登録

：現在聴いている放送をプリセットリストに登録する機能です。

## 3-1-2. プリセット設定ーマニュアル登録

：手動で放送を変更してプリセットリストに登録する機能です。

## 3-2. 地域選択

：聴取地域を設定して聴取地域の放送を自動にプリセットリストに登録する機能です。  
※P13～15の「表1 エリアバンドー一覧」を参照ください。

## 3-3. スピーカー設定

：イヤフォン接続中もスピーカーから音が出るようにする機能です。(イヤフォンケーブルはラジオアンテナ機能を有しています)

## 4-1. Beep音設定

：ボタンを押した時のBeep音のOn/Offを設定します。

## 4-2. バックライト機能

：バックライトの点灯時間を調整する機能です。

## 4-3. コントラスト機能

：ディスプレイのコントラスト調整を行う機能です。

## 4-4. LED点灯

：LEDは録音中に点灯し、PCとの接続又は警告メッセージ等があるときに点滅します、この時LEDを点灯させたくない場合は[しない]に設定してください。

## 4-5. 画面OFF設定

：AM聴取中、AM録音中、マイク録音中にノイズ感度及びバッテリー節約のためディスプレイ画面が非表示になる機能です。非表示中にボタンを押す事で再表示します。

## 5-1. 現在時刻設定

：現在の時間を入力する機能です。( [<<] / [>>] 左右移動、 [ + ] / [ - ] 日付日時調整、 [ ▶ ] 完了)

### ※時刻自動補正機能：

本機の電源が切れているときに、NHK第一放送の午前3時の時報を利用して自動的に時刻合わせをします。

(注意：NHK第一放送を放送局リストに登録していない場合、受信状態が良くない場合は機能しません。)

本機の時刻と現在の時刻が前後5分以上ずれている場合、補正できません。設定画面から日付・時刻を合わせ直してください。

## 5-2. システム情報

：モデル名、ファームウェアバージョン名、メモリー情報、全ファイル件数、最終時刻補正を実施した日時を表示します。

## 5-3. おやすみ設定

：設定した時間に本機の電源が切れる機能を設定できます。

## 5-4. USB設定

：USB電源を使用して本機を動作させる設定です。

[PC接続]：PCと接続してデータ転送します。

[USB電源]：USBケーブルから給電します。

この場合はPCからUSBケーブルを通して電源を供給し、バッテリーは使用しません。従って、PCからの通信ノイズが本体に入る可能性があります。

## 5-5. 設定初期化

：設定した内容を全て初期化する機能です。(現在時刻、プリセットリスト等全ての設定が初期化されますが、データは保存します。)

## 5-6. フォーマット

：工場出荷の状態に復旧する設定です。(※注意：全てのデータが削除され、全ての設定が初期化されます)

札幌							
FM				AM			
	放送局	表示名	周波数 (MHz)		放送局	表示名	周波数 (kHz)
1	FM北海道	AIR-G	80.4	1	NHK第1札幌	NHK第1札幌	567
2	FMノースウェーブ	NORTH WAVE	82.5	2	NHK第2札幌	NHK第2札幌	747
3	NHK FM札幌	NHK札幌	85.2	3	北海道放送	HBCラジオ	1287
				4	STVラジオ	STVラジオ	1440

仙台							
FM				AM			
	放送局	表示名	周波数 (MHz)		放送局	表示名	周波数 (kHz)
1	FM岩手	FM IWATE	76.1	1	岩手放送	岩手放送	684
2	FM仙台	Date fm	77.1	2	NHK第1仙台	NHK第1仙台	891
3	FM青森	FM青森	80.0	3	山形放送	山形放送	918
4	FM山形	BOY FM	80.4	4	秋田放送	秋田放送	936
5	ふくしまFM	ふくしまFM	81.8	5	NHK第2仙台	NHK第2仙台	1089
6	NHK FM仙台	NHK仙台	82.5	6	青森放送	青森放送	1233
7	FM秋田	FM秋田	82.8	7	東北放送	東北放送	1260
				8	ラジオ福島	ラジオ福島	1458

東京							
FM				AM			
	放送局	表示名	周波数 (MHz)		放送局	表示名	周波数 (kHz)
1	Inter FM	Inter FM	76.1	1	NHK第1東京	NHK第1東京	594
2	FM栃木	RADIO BERRY	76.4	2	NHK第2東京	NHK第2東京	693
3	bay fm	bay fm	78.0	3	山梨放送	山梨放送	765
4	NACK5	NACK5	79.5	4	TBS	TBS	954
5	TOKYO FM	TOKYO FM	80.0	5	文化放送	文化放送	1134
6	J-WAVE	J-WAVE	81.3	6	茨城放送	茨城放送	1197
7	NHK FM東京	NHK FM東京	82.5	7	ニッポン放送	ニッポン放送	1242
8	FM富士	FM富士	83.0	8	ラジオ日本	ラジオ日本	1422
9	FMヨコハマ	FMヨコハマ	84.7	9	栃木放送	栃木放送	1530
10	FM群馬	FM GUNMA	86.3				

名古屋							
FM				AM			
	放送局	表示名	周波数 (MHz)		放送局	表示名	周波数 (kHz)
1	FM福井	FM FUKUI	76.1	1	NHK第1名古屋	NHK第1名古屋	729
2	FM NIIGATA	FM NIGATA	77.5	2	北日本放送	KNBラジオ	738
3	ZIP FM	ZIP-FM	77.8	3	福井放送	FBCラジオ	864
4	FM三重	RADIO3 FM三重	78.9	4	NHK第2名古屋	NHK第2名古屋	909
5	FM PORT	FM PORT	79.0	5	CBCラジオ	CBCラジオ	1053
6	K-MIX	K-MIX	79.2	6	信越放送	信越放送	1098
7	RADIOi	RADIO-i	79.5	7	北陸放送	北陸放送	1107
8	FM長野	FM MAGANO	79.7	8	新潟放送	新潟放送	1116
9	Radio 80	Radio 80	80.0	9	東海ラジオ	東海ラジオ	1332
10	FM石川	FM ISHIKAWA	80.5	10	SBS	SBS	1404
11	FM愛知	FM AICHI	80.7	11	岐阜放送	岐阜放送	1431
12	NHK FM名古屋	NHK名古屋	82.5				
13	FMとやま	FMとやま	82.7				

大阪							
FM				AM			
	放送局	表示名	周波数 (MHz)		放送局	表示名	周波数 (kHz)
1	FM COCOLO	FM CO・CO・LO	76.5	1	ラジオ関西	ラジオ関西	558
2	FM滋賀	e-radio	77.0	2	NHK第1大阪	NHK第1大阪	666
3	FM 802	FM 802	80.2	3	NHK第2大阪	NHK第2大阪	828
4	NHK FM京都	NHK FM京都	82.8	4	ABC	ABC	1008
5	FM大阪	fm osaka	85.1	5	KBS京都	KBS京都	1143
6	NHK FM神戸	NHK FM神戸	86.5	6	毎日放送	毎日放送	1179
7	NHK FM大阪	NHK FM大阪	88.1	7	ラジオ大阪	ラジオ大阪	1314
8	$\theta$ -station	$\theta$ -station	89.4	8	和歌山放送	和歌山放送	1431
9	Kiss FM	Kiss FM	89.9				

広島							
FM				AM			
	放送局	表示名	周波数 (MHz)		放送局	表示名	周波数 (kHz)
1	FM岡山	FM岡山	76.8	1	NHK第2広島	NHK第2広島	702
2	FM山陰	fm-sanin	77.4	2	山口放送	山口放送	765
3	広島FM	広島HFM	78.2	3	高知放送	高知放送	900
4	FM香川	FM香川	78.6	4	NHK第1広島	NHK第1広島	1071
5	FM山口	FM山口	79.2	5	南海放送	南海放送	1116
6	FM愛媛	FM愛媛	79.7	6	四国放送	四国放送	1269
7	FM徳島	FM徳島	80.7	7	中国放送	RCC	1350
8	FM高知	FM KOCHI	81.6	8	山陰放送	BSS	1431
9	NHK FM広島	NHK FM広島	88.3	9	西日本放送	西日本放送	1449
				10	山陽放送	RSK	1494

福岡							
FM				AM			
	放送局	表示名	周波数 (MHz)		放送局	表示名	周波数 (kHz)
1	LOVE FM	LOVE FM	76.1	1	NHK第1福岡	NHK第1福岡	612
2	フレンズFM	フレンズFM	76.2	2	琉球放送	琉球放送	738
3	FM熊本	FMK	77.4	3	ラジオ沖縄	ラジオ沖縄	864
4	FM佐賀	FM佐賀	77.9	4	宮崎放送	宮崎放送	936
5	CROSS FM	CROSS FM	78.7	5	NHK第2福岡	NHK第2福岡	1017
6	FM長崎	fmnagasaki	79.5	6	大分放送	大分放送	1098
7	FM鹿児島	μ FM	79.8	7	西日本放送	西日本放送	1107
8	FM福岡	fm fukuoka	80.7	8	熊本放送	熊本放送	1197
9	FM宮崎	JOY FM	83.2	9	長崎放送	長崎放送	1233
10	NHK FM福岡	NHK FM福岡	84.8	10	RKB毎日放送	RKB毎日	1278
11	FM沖縄	FM Okinawa	87.3	11	九州朝日放送	九州朝日	1413
12	FM大分	FM大分	88.0	12	NBCラジオ佐賀	ラジオ佐賀	1458

1. 機能ボタンを押して、[モード切り替え]画面にします。



2. 音量[+]、[-]ボタンを押してモードを選び、[OK▶]ボタンを押します。  
 (機能ボタンを押すたびに[AMラジオモード]→[FMラジオモード]→[VOICEモード]→  
 [MUSICモード]を切り替えることができます)

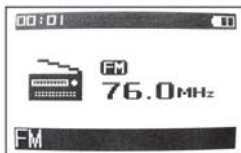

AMラジオモード



VOICEモード

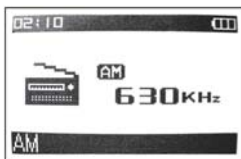

FMラジオモード



MUSICモード

1. [機能ボタン]を押して、[モード切替]画面にします。



2. [MUSIC]または[VOICE]画面で検索ボタンを押して、音量[+]/[-]ボタンで[フォルダ表示][録音ファイル][全ファイル][BOOKMARK一覧]の中から一つを選択し、[OK▶]ボタンを押します。

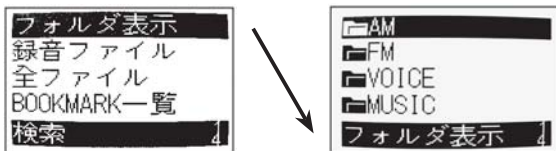

## [フォルダ表示]

フォルダ別ファイルの検索ができます

## [録音ファイル]

セット内で録音したファイルの検索ができます

## [全ファイル]

メモリに保存された全てのファイルの検索ができます

## [BOOKMARK一覧]

ファイル再生中に設定した再生位置の検索ができます

## ラジオを受信する

1. 機能ボタンを押して[モード切り替え]画面にします。



2. 音量[+]/[-]ボタンを押し、AMラジオモードまたはFMラジオモードを選び、[OK▶]ボタンを押します。



3. AM/FMラジオの画面で、[<<]/[>>]ボタンを押し、周波数を変更して聞くか、検索ボタンを押して予め登録した放送を聞くことができます。

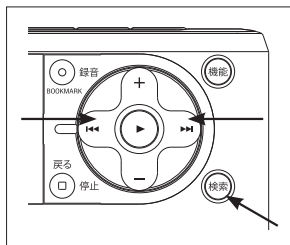

## プリセットの保存と選択方法

1. AM/FM画面で、[検索]ボタンを押すと、プリセットリストが表示されます。

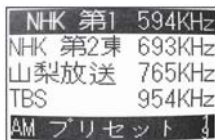

2. リストの中で音量[+]/[-]ボタンで聴きたい放送局を選び[OK▶]ボタンを押します。  
(事前に、[設定]→[ラジオ設定]→[プリセット設定]もしくは、[設定]→[ラジオ設定]→[地域選択]で予め放送局を設定する必要があります。)



## プリセットの削除方法

1. AM/FM画面で、[検索]ボタンを押すとプリセットリストが表示されます。

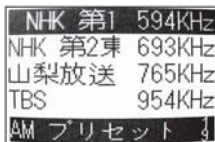

2. 削除したいリストを選択し、[ERASE]A-Bボタンを押すと削除されます。

プリセット  
削除しますか？

実行確認

キャンセル

## ラジオ放送を受信する

### ■ラジオの受信について

放送を受信しにくい場合があります。その際は、電波環境の良い場所へ移動してください。

### ●AM放送の場合

+AMアンテナは本体に内蔵されています。本機の向きによって受信状態が変わりますので、放送がもっともよく聞こえる向きに本機を向けてください。

+テレビの近くで聞いていると、テレビに色ずれが生じたり、本機にテレビの雑音が入ることがあります。本機をテレビから離してご使用ください。

+AM放送を録音するときは、[画面OFF設定]をし、画面表示を消すことによってノイズが軽減することがあります。

※AMステレオ放送は対応していません。

### ●FM放送の場合

+イヤフォンがアンテナの役目をするので、必ず付属のイヤフォンを本機のイヤフォンジャックに接続してください。また、イヤフォンのコードはできるだけ長くのばした状態でお使いください。

+テレビの近くで聞いていると、テレビに色ずれが生じたり、本機にテレビの雑音が入ることがあります。本機をテレビから離してご使用ください。

※FM文字放送には対応していません。

## ラジオ放送を録音する

1. ラジオを受信中、録音(●)ボタンを押すと録音が始まります。



2. 録音中に、録音ボタンを押すと録音を一時停止します。一時停止中に、もう一度録音ボタンを押すと、録音が再開されます。



3. 停止・戻る(■)ボタンを押すと録音が停止します。

- \* AM/FM録音で録音したファイルは各AM/FMフォルダに保存されます。
- \* 録音品質は[設定]→[録音設定]で設定することができます。
- \* 録音完了の後、[OK▶]ボタンを押すと録音したファイルを再生することができます。
- \* 録音は1ファイル当たり最大24時間まで記録が出来ます。(録音中のファイルが24時間を経過すると、新しいファイルが生成されます)
- \* FMステレオ放送でも、64kbps、32kbpsで録音した場合、モノラルになります。
- \* 録音終了時間設定：AM/FM/VOICE録音が進行している途中に[RESV]予約ボタンを押すと現在進行中の録音の終了時間(5/10/15/20/30/60/120分)を指定することができます。

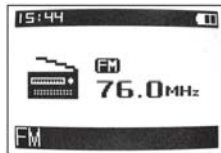

## VOICE録音する [内蔵マイク・外部マイク・Line in録音]

1. 機能のボタンを押して[VOICE]を選びOK▶ボタンを押します。



2. VOICE画面で録音(●)ボタンを押すと録音が始まります  
録音中に、録音ボタンを押すと録音を一時停止します。  
もう一度押すと、録音が再開されます。  
(内蔵マイク・外部マイク・Line inを使用した場合でも録音方法は同一です)



3. 停止・戻る(■)ボタンを押すと録音が停止します

- \* Voice録音ファイルはVoiceフォルダに保存されます
- \* 録音品質は[設定]→[録音設定]で設定することができます。
- \* 録音完了の後、[OK▶]ボタンを押すと録音したファイルを再生することができます
- \* 録音はファイル当たり最大24時間まで記録が出来ます  
(録音中のファイルが24時間が経過すると新しいファイルが生成されます)
- \* 外部MIC/Line In録音時も[設定]－[録音]－[マイク感度]で設定した感度で録音を進行します
- \* 録音終了時間設定：AM/FM/VOICE録音が進行している途中に[RESV]予約ボタンを押すと現在進行中の録音の終了時間(5/10/15/20/30/60/120分)を指定することができます。



## 目覚ましの設定

1. [RESV]予約ボタンを押して[予約設定]画面にする
2. [▲]を指定し、[OK▶]または[▶]ボタンを押して[アラーム設定]画面で下記の項目を設定した後、[設定完了]を押すとアラーム設定が完了されます  
(設定されたアラーム[▲]に移動して録音●ボタンを押すとアラームのON/OFFを切り替えることが出来ます)

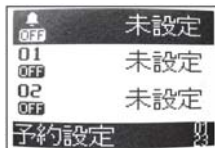

●**アラーム音**：アラーム音を指定する機能です。Beep音(2種類)、ラジオ(AM/FM)放送局、ファイル再生を指定することができます

●**アラーム時刻**：アラーム開始時間/繰り返しの周期を設定する機能です。

●**VOL**：アラームのボリュームを調整する機能です

\*アラーム周期設定は[<<]/[>>]ボタンを左右移動して 音量ボタン([+]/[-])で調整して[OK▶]ボタンを押します。

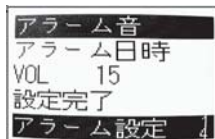

### 3. 予約アラームの開始

設定したアラーム時刻1分前にアラームをお知らせするメッセージが表示されます。

—1分間待機した後、アラームが開始されます。

—設定したアラームを5分間鳴動し、アラームが終了します。

\*本機の電源が切れた状態でも設定したアラーム開始時間の1分前に自動的にメッセージが出ます。

\*本機の電源が切れた状態でアラームが開始された場合、5分間アラームが実行され自動的に電源は切れます。

\*バッテリーが十分ではない場合アラームは実行されません。

※AM/FM/VOICE録音中には、アラーム時間になってもアラーム鳴動しません。

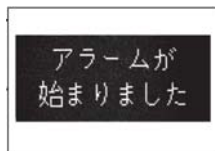

### 4. アラームの取り消し

設定したアラーム時間の1分前に予約アラームをお知らせするメッセージが出ます。いずれかのボタンを押すと、「アラームを取り消しにしますか?」とメッセージが出ますので、取り消しを選択して取り消します。

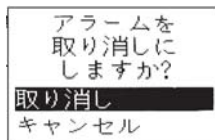

## 予約録音設定

1. 予約ボタンを押して[予約設定]画面にする



2. [01]で[▶]または[≫]ボタンを押して[予約録音設定]画面で下記の項目を設定した後、[設定完了]を選択すると予約設定が完了されます

(予約番号は[01]～[20]の中からお選びいただけます)

(設定された予約録音の番号に移動して録音●ボタンを押すと予約録音のOn/Offを切り替えることが出来ます)

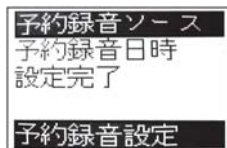

●**予約録音ソース**：予約録音ソースを指定する機能です。ラジオ(AM/FM)、VOICEを指定することができます。

●**予約録音日時**：予約録音開始/終了時間、録音曜日を設定することができます。

\*重複した時間の予約を同時に設定することはできません。

\*予約時間は最少2分以上設定する必要があります。

\*予約録音時、1件当たり最大23時間59分まで予約時間を設定することができます。

\*予約録音設定時[<<]/[>>]ボタンで左右移動、音量ボタン(+、-)で調整して[OK▶]ボタンで決定します。

\*予約録音曜日を設定する際には、[<<]/[>>]ボタンで左右移動、音量ボタン(+、-)で実施曜日のチェック(ON/OFF)を設定します。

※AM/FM/VOICE録音中に、予約録音時刻になった場合、自動的に予約録音に切り替わります。

## 予約録音設定

### 3. 予約録音の開始

- 設定した予約録音時刻1分前に予約録音をお知らせするメッセージが表示されます。
- 1分間待機した後、予約録音が始動され、設定した予約終了時刻まで録音します。

- \*本機の電源が切れた状態でも設定した予約録音の開始時間の1分前に自動的に電源が入ります。
- \*本機の電源が切れた状態で予約録音が始動された場合、録音が完了した後自動に電源が切れます。
- \*本機の電源が切れた状態で始まる予約録音では内蔵スピーカーから音が出ません。いずれかのボタンを押すと録音中の音が出力されます。  
(イヤホン使用中に予約録音する場合、常に予約録音中の音がします。)
- \*本機のメモリーに余裕がなかったり、メモリーに2000個以上のファイルが入っている場合、予約録音を実行することはできません。
- \*バッテリーが十分ではない場合、予約録音は実行されません。

### 4. 予約録音の取り消し

設定した予約録音時間の1分前に予約録音をお知らせするメッセージが出ます。いずれかのボタンを押すと、「予約録音を取り消しにしますか?」とメッセージが出ますので、取り消しを選択して取り消します。

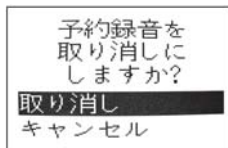

### 5. 予約録音の削除

予約ボタンを押して[予約設定]画面で削除したい項目を選び[ERASE]A-Bボタンを押すと削除メッセージが出ます。実行確認を選択して削除します。

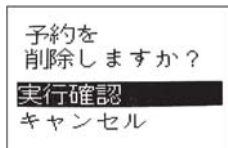

## 予約録音一括ON/OFF機能

設定した予約録音項目に対して一括的にON/OFFさせる機能です

1. [予約] ボタンを押して[予約リスト画面]にします
2. リストの最下段の[一括ON]/[一括OFF]を選択します

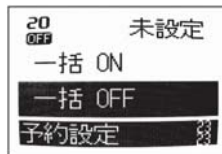

- \* 設定ON状態になっている予約録音項目は一括ON実行後もON状態を維持します。
- \* 設定OFF状態になっている予約録音項目は一括OFF実行後もOFF状態を維持します。
- \* 重複した時間設定の予約件数が含まれていた場合、一括ONを実行することができません。

## 再生する

1. 機能ボタンを押して[モードの切り替え]画面にします



2. [MUSIC] を選択し、[<<]/[>>] ボタンでファイルを選び[OK▶] ボタンを押します  
—再生中でも再生ファイルの移動は[<<]/[>>] ボタンを短く押すことで同様に行えます

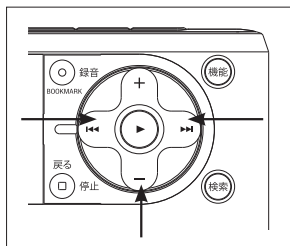

3. 停止・戻る(■) ボタンを押すと再生が停止します  
※何も再生させないで5分放置すると、省エネのため自動的に電源が切れます



## 再生中の便利な機能

## 1. [MUSIC]A-B Repeat

～ファイルの特定部分を繰り返して再生する機能

－再生中に[ERASE]A-Bボタンを押すと画面に'A▶B'が表示され、再生開始する位置を指定することができます。

もう一度[ERASE]A-Bボタンを押すと'A▶B'が表示され、指定した区間を繰り返して再生することができます。

－区間繰り返し再生の解除は[ERASE]A-Bをもう一度押します。

－本機の電源を消したり他のモードに移行した場合、該当機能は無効になります



## 2. [MUSIC]FAST/SLOW

～ファイルの再生速度を調整する機能

－再生中に▶ボタンを押すと画面に'SLOW'と表示され、再生速度が遅くなります

もう一度押すと画面に'FAST'と表示され、再生速度が速くなります

－再生速度は 基本→SLOW→FASTの順に変更されます

－詳細再生速度は設定→再生設定→[<<]/[>>]で設定することができます



## 3. [MUSIC]BOOKMARK

～ファイルの再生中に再生位置を記憶する機能

－再生中に録音●ボタンを押して再生位置を保存する

－一つのファイルに最大8個の再生位置が保存できます

－再生中のファイルのBOOKMARKで保存した再生位置の確認は、再生中のファイルを停止した後、検索－BOOKMARK一覧から確認及び再生することができます

## 1. 再生ファイルの削除

—ファイルの再生を停止した後、[ERASE]A-Bボタンを押すとファイル削除画面が表示され、[実行確認]を選択すると現在のファイルが削除されます。

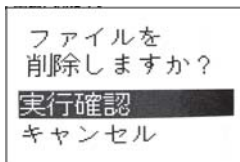

## 2. フォルダリストからの削除

—検索ボタンを押してフォルダ表示に移動し、削除したいファイルを選び[ERASE]A-Bボタンを押すと全体削除/ファイル削除を選択することができます。

**[全ファイル削除]** 該当フォルダ内にある全てのファイルを削除します。

**[個別削除]** 該当フォルダ内で選択したファイルのみ削除します。

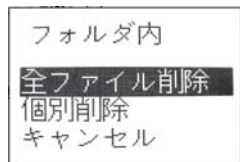

※削除したファイルは復旧することができません。

※ファイル保護が設定されたファイルは削除できません。

1. 本機の左側面のUSB端子と付属のUSBケーブルを接続してください。



2. USBケーブルをPCのUSB端子に接続してください。
3. 接続すると自動的に認識し、PC上に本機のメモリー内容が表示されます。  
—音楽ファイルを本機にコピーする場合には、[MUSIC]フォルダにコピーしてください
4. 本機のメモリーフォルダは下記のようになっています。

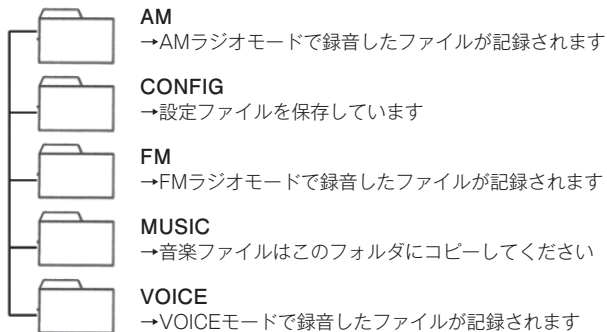

## アップデート作業を始める前に・・・

本作業はお客様の責任で行って頂く必要があります。何れかの障害・不利益が発生したとしても当社は責任を負いかねます事を予めご了承ください。

本条件を承諾頂いた場合のみ、以降の手順に従いアップデート作業を行なってください。

## ファームウェアアップデート方法

1. 本機をPCに接続し、PCで本機のメモリ内容を表示させます。
2. 本機Configフォルダ内へアップデートファイル [ICRAF01A.rom] をコピーします。
3. コピーした後、PCで安全に本機を取り外すと、USBをPCから外すことができます。  
(この後、USBケーブルを外すと本機の電源が切れます)
4. 再度、PCに本機を接続するとアップデートを開始します。完了メッセージが表示され「USBを除去してください」というメッセージが表示されれば、USBをPCから外すことができます。(この後、USBケーブルを外すと本機の電源が切れます)

本体が正常に作動しない場合には、まず以下の内容をご確認ください。

症状		処理
電源が入らない		◀Powerスイッチを0.5秒以上スライドしてください。
		新しい電池と交換しましたか。 →単4アルカリ乾電池を入れ替えてください。
録音・再生ができない	録音・再生	ホールドになっていませんか。 →ホールドになっている場合は、ホールドを解除してください。
	録音	録音時間、録音件数がいっぱいでもFULL表示が出ていませんか。 →削除の仕方を参照してください。
	録音・再生	新しい電池と交換しましたか。 →電池を一旦抜いて、再度入れ直してください。
動作がおかしい		電池を一旦抜いて、再度入れ直してください。
自動で時刻設定がされない		午前3時に電源がOFFではない場合、NHK第一放送を放送局リストに登録していない場合、受信状態が良くない場合は機能しません。以上の条件を満たしたうえで再度ご確認ください。
予約録音が出来ない		時刻設定を行いましたか。 →時刻設定を行ってください。
		放送局のプリセット保存を行いましたか。 →プリセットの保存を行ってください。
マイクで録音した音声が小さい、または音が割れる		マイク感度設定[High/Low]を変更してください。
AMラジオを聴く時ノイズがひどい		本機の方角を左右、上下に変更して放送状態が良い方向に向きを変えたり、窓側で聴取してください。

モデル名	ICR-AF01A	
サイズ(mm)	52(W) × 103.5(H) × 14.6(D)	
重量	約50g(電池を含まず)	
内蔵メモリ容量	2GB	
電源	単4型アルカリ電池2本	
記憶媒体	内蔵FLASH MEMORY	
記録方式	128kbps、64kbps : MPEG-1 Layer3 32kbps : MPEG-2 Layer3	
最大録音件数	2,000件	
最大録音時間	128kbps 34時間30分/64kbps 69時間00分 /32kbps 138時間00分	
サンプリング周波数	44.1kHz(128kbps)/22.05kHz(64kbps、32kbps)	
録音周波数特性	128kbps : 20-15.5kHz/44.1kHz/STEREO	
	64kbps : 20-15.5kHz/44.1kHz/MONO	
	32kbps : 20-5.5kHz/16kHz/MONO	
再生可能ファイル形式	MP3(8kbps~320kbps)/WMA(5kbps~320kbps)	
再生周波数特性	20Hz~20,000Hz	
パソコン動作環境	Windows 2000、XP、Vista、7、Mac OS X 10.2以後	
時刻自動補正方式	AM放送時報同調方式	
最大出力	300mW	
内蔵スピーカー	Φ28mm 丸形ダイナミックスピーカー 最大出力0.5W モノラル	
外部端子	入力	LINE IN(ステレオ) Φ3.5mm インピーダンス 47kΩ
	出力	イヤフォン(ステレオ) Φ3.5mm インピーダンス 16Ω
	USB	USB 2.0(High Speed) miniB Storage class対応
受信周波数	AM	531kHz~1,710kHz(周波数間隔9kHz)
	FM	76.0MHz~90.0MHz(周波数間隔0.1MHz)
付属品	イヤフォン、USBケーブル、単4型アルカリ電池2本、取扱説明書	

ご使用の製品とご使用環境に関する「サポートに必要な情報」が必要となります。全ての情報をご用意いただいた上でお問い合わせいただきますと、より早い対応が可能となります。

### サポートに必要な情報

- ご使用の製品名「ICR-AF01A」
- 本体電池ケース内に記載されているシリアル番号(S/N)
- 再生したデータ形式(MP3)
- データを作成する際に使用したソフトウェアの名称
- 具体的なお問い合わせの内容

行なった操作、手順、発生した不具合の状況について詳細にお知らせください。また、エラーメッセージなどが表示されている場合は、メモをとってお知らせください。

お問い合わせ先：**トライウイン・サポートセンター**

電話：**0570-030-100** 電子メール：**support@trywin.co.jp**

受付時間：**月曜日～金曜日**（祝日および弊社の休日を除く） **午前 10:00 ～午後 6:00**

住所：〒331-0812 埼玉県さいたま市北区宮原町 1-677

Web ページアドレス：<http://www.trywin.co.jp/>

Printed in China

### 持込修理

本書はお買い上げの日から下記期間中故障が発生した場合には本書裏面記載内容で修理を行うことをお約束するものです。詳細は裏面をご参照ください。

## Trywin AM/FM DIGITAL RECORD PLAYER 保証書

<b>品番</b>	<b>ICR-AF01A</b>	<b>製造番号</b>	
<b>お客様</b>	<b>お名前</b>		
	<b>ご住所 〒</b>		
	<b>電話番号</b>		
<b>お買い上げ日</b>		<b>販売店名・住所・電話番号</b>	
<input type="text"/> 年 <input type="text"/> 月 <input type="text"/> 日			
<b>保証期間</b> （お買い上げ日から）		<b>電話番号</b> （      ）      —	
<b>本体 1 年間</b>			

### トライウイン・サポートセンター

TEL：(0570)-030-100 E-mail: support@trywin.co.jp

〒331-0812 埼玉県さいたま市北区宮原町 1-677

**● 記録内容について**

記録内容につきましては、保証の対象外となります。

本体の不具合や操作方法の誤りにより、本体にデータが記憶できなかつたり、本体内や使用したメモリー内のデータの一部または全部が、消去・破損・再生不能になつても保証の対象外となります。あらかじめご了承ください。

**● バックアップについて**

本体に記録しようとするデータおよび本体で使用するメモリー内のデータにつきましては、事前にバックアップをして予備のデータを作成することをお勧めします。データのバックアップ方法は、ご使用になるパソコンの取扱説明書をご覧ください。

## 【修理規定】

取扱説明書、本体貼付ラベルなどの注意書に従った使用状態で保証期間内に故障した場合には無償修理をさせていただきます。原則的に持込修理となります。

無償修理をご依頼になる場合には、商品に本書を添えていただき、お買い上げの販売店または、トライウイン・サポートセンターまでお申し付けください。

保証期間内でも次の場合には原則として有償とさせていただきます。

- (イ) 使用上の誤り、および不当な修理や改造による故障および損傷。
- (ロ) お買い上げ後の取り扱いの不備、落下などによる故障、および損傷。
- (ハ) 火災、地震、水害、落雷、その他の天災地変および公害、塩害、ガス害、異常電圧、指定以外の使用電源(電圧、周波数)などによる故障および損傷。
- (ニ) 本書のご添付がない場合。
- (ホ) 本書にお買い上げ年月日、お客様名、販売店名の記入のない場合、あるいは字句などを書き替えられた場合。
- (ヘ) 船舶または業務用に使用された場合の故障および損傷。
- (ト) 持込修理の対象商品を直接窓口へ送付した場合の送料等は、お客様のご負担となります。本書は国内においてのみ有効です。(This warranty is valid only in Japan.)

本書は再発行いたしませんので大切に保管してください。

本体の故障および損傷により、お客様が作成されたデータの総てまたは一部が破損もしくは修復不可能になりまして、一切保証致しませんので、ご了承ください。

お客様にご記入いただいた個人情報(保証書控)は、保証期間内の無償修理対応および、その後の安全点検活動のために利用させていただく場合がございますのでご了承ください。

この保証書は本書に明示した期間、条件のもとにおいて無償修理をお約束するものです。

従つてこの保証書によって、保証書を発行している者(保証責任者)およびそれ以外の事業者に対するお客様の法律上の権利を制限するものではありませんので、保証期間経過後の修理についてご不明の場合は、お買い上げの販売店または、トライウイン・サポートセンターまでお問い合わせください。

修理メモ